



# 床ずれ防止用具

## 身体状況から見た床ずれ防止用具の選び方

### 床ずれが発生するといわれる 圧力の基準値

体にかかる圧力が毛細血管圧(32mmHg)を超えると毛細血管が閉塞状態になり、皮膚組織には血が通わなくなり、壊死します。

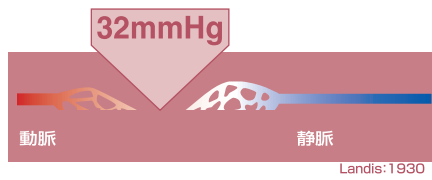

この表はあくまで目安です。医師または専門相談員まで必ずご相談ください。

### 寝返りができる

汗をよくかく  
身体の一部にマヒがある  
痛みを訴えることができない  
リハビリの実施を指導されている  
特殊な体位制限がある

### 日常的な寝返りが困難

局所(仙骨)に骨突出がある  
身体(特に下肢)に拘縮がある  
多汗や、尿失禁・便失禁がある  
食事を口から食べることができない  
局所以外の身体に浮腫がある  
30分以上背あげポジションを継続する  
定期的な体位変換が行えない

### 静止型

- 夢柔カマット (P27)
- アルファプラL (P27)
- アルファプラF (P27)
- ディンプルマットレス (P28)
- キューオラ (P28)
- ナーセントコンタ (P28)

◎	◎	◎			
◎	◎	◎	◎		
	◎	◎	◎		
	◎	◎	◎		
◎	◎	◎	◎		
◎	◎	◎	◎	◎	◎

		◎								
◎	◎									
◎	◎									

### 圧切替型

- こちあ利楽 (P29)
- ステージア (P29)
- マイクロクライメイト  
ネクスアイビー (P30)
- マイクロクライメイト  
ビッグセルアイズ (P30)
- インフィニティ  
ビッグセル∞ (P31)
- スコープライト (P31)
- オスカー (P31)
- こちあ利楽 flow (P31)

◎	◎	◎	◎	◎	
◎	◎	◎	◎	◎	
◎	◎	◎	◎	◎	
◎	◎	◎	◎	◎	
◎	◎	◎	◎	◎	
◎	◎	◎	◎	◎	
◎	◎	◎	◎	◎	
◎	◎	◎	◎	◎	

◎	◎	◎	◎	◎	◎	◎	◎	◎	◎	◎
◎	◎	◎	◎	◎	◎	◎	◎	◎	◎	◎
◎	◎	◎	◎	◎	◎	◎	◎	◎	◎	◎
◎	◎	◎	◎	◎	◎	◎	◎	◎	◎	◎
◎	◎	◎	◎	◎	◎	◎	◎	◎	◎	◎
◎	◎	◎	◎	◎	◎	◎	◎	◎	◎	◎
◎	◎	◎	◎	◎	◎	◎	◎	◎	◎	◎
◎	◎	◎	◎	◎	◎	◎	◎	◎	◎	◎

## 褥瘡対策に関する診療計画書にある危険因子

- 自立体位変換 (寝返り)
- 病的骨突出
- 浮腫 (局所以外の部位)
- 関節拘縮
- 皮膚湿潤 (多汗/尿・便失禁)
- 栄養状態低下

### 褥瘡の有無

褥瘡なし 予防	NPUAP分類(2007年)				ポケット 褥瘡	術後	OH スコア レベル
	ステージI	ステージII	ステージIII	ステージIV			

○	○	○					軽度
○	○	○					中等度
○	○	○	○			○	中等度
○	○	○				○	中等度
○	○	○	○				中等度
○	○	○	○				中等度
○	○	○	○	○	○	○ 圧切替 非設定	高度
○	○	○	○	○			高度
○	○	○	○	○		○ 静止設定	高度
○	○	○	○	○	○	○ 三段階 圧切替	高度
○	○	○	○	○	○	○ 微波動 モード	高度
○	○	○	○	○			高度
○	○	○	○	○		○ 静止型	高度
○	○	○	○	○		○ 圧切替 非設定	高度

## OHスケール

評価項目	判定		
1 自立体位変換	できない	どちらかで	できる
	0点	1.5点	3点
2 病的骨突出 (仙骨)	なし	中等度・	高度
	0点	1.5点	3点
3 浮腫 (むくみ)	なし	あり	
	0点	3点	
4 関節拘縮	なし	あり	
	0点	1点	
合計	点		

### OHスコアレベル

0点	危険要因なし
1~3点	軽度 レベル
4~6点	中等度 レベル
7~10点	高度 レベル

### 2. 病的骨突出の判定基準

- 0cm以下なら「なし」

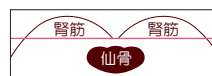

- 0~2cm未満なら「軽度・中等度」

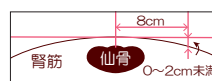

- 2cm以上なら「高度」

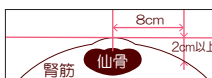

### 3. 浮腫 (むくみ) の判定基準





# 床ずれ防止用具

【単位:cm】

## ●夢柔カマット



厚さ8.5cm

90・91cm幅

重量:7.0kg

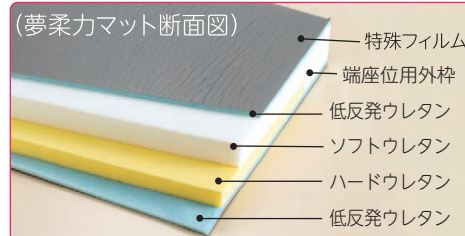
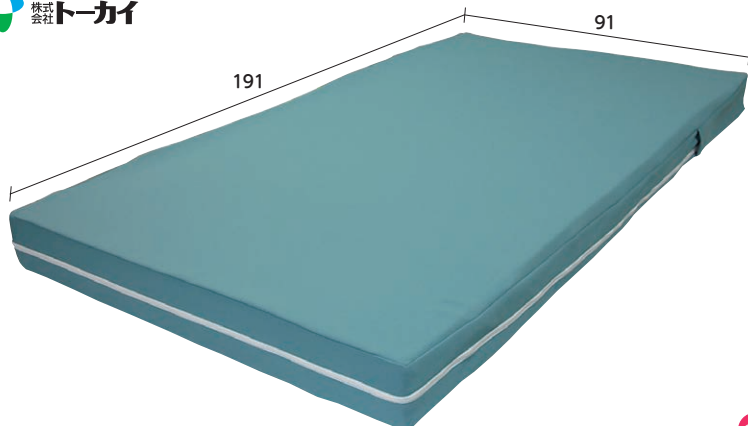

低反発ウレタンを使い体圧を理想的に分散します。また、症状による使い分けができるソフト・ハードの2層構造になっています。

ご利用者負担額	1割	円/月	レンタル料金 円/月
	2割	円/月	
	3割	円/月	

## ●アルファプラL



厚さ10cm

90・91cm幅

ショートサイズ有

重量:7.6kg

Taica

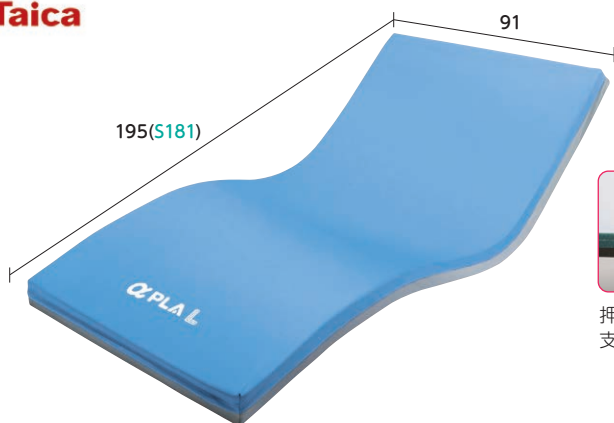

押し返すような感覚で立ち上がりを支援します。



■品番:MB-LW1R

床ずれが心配になり始めた方に適した体圧分散を行い、高弾性で動きやすいマットレスです。背あげ時にはアルファゲルがお尻を支えて安定させ、底付きを防止します。

ご利用者負担額	1割	円/月	レンタル料金 円/月
	2割	円/月	
	3割	円/月	

## ●アルファプラF



厚さ13cm

90・91cm幅

ショートサイズ有

重量:9.5kg

Taica

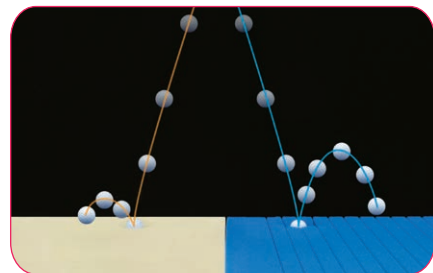

■品番:MB-FW1R

柔らかいのに弾力があるので、少ない力での寝返りや起き上がりをサポートするマットレスです。体重の軽い方から重い方まで高い体圧分散効果が得られます。

ご利用者負担額	1割	円/月	レンタル料金 円/月
	2割	円/月	
	3割	円/月	

\*地域によっては取扱いのない商品もございます。 \*表示してあるレンタル料金には消費税が含まれております。  
\*商品の仕様はメーカーの製造時期によって異なる場合がございます。 \*商品によっては色・デザインが異なる場合もございます。

[単位: cm]

# ◆ディンプルマットレス

静止型

厚さ12cm

90・91cm幅

ショートサイズ有

重量:6.6kg

感染対策も万全な制菌加工

LONG CARE  
CAPE

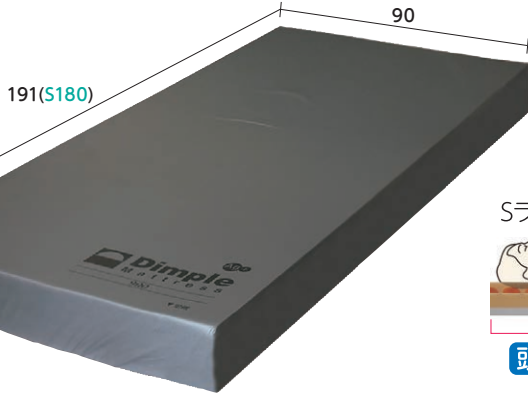

Sライン姿勢保持

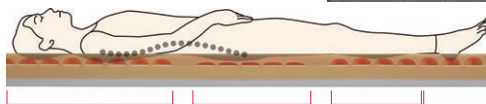

頭部・胸部 腰部 下部部 踵部

Ag+  
銀制菌



■品番:CR-541

ディンプル形状の空間とスリット加工の複合形状が、踵や骨突出部位はピンポイントで沈み込ませ、大きな部位は接触面積を増やすことで体重バランスに合わせた圧再分配を行います。

ご利用者負担額	1割	円/月	レンタル料金
	2割	円/月	円/月
	3割	円/月	

# ●キュオラ

静止型

ムレ防止

厚さ10cm

90・91cm幅

ショートサイズ有

重量:7.0kg

LONG CARE  
CAPE

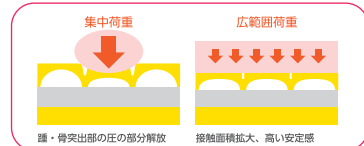
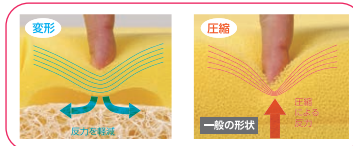
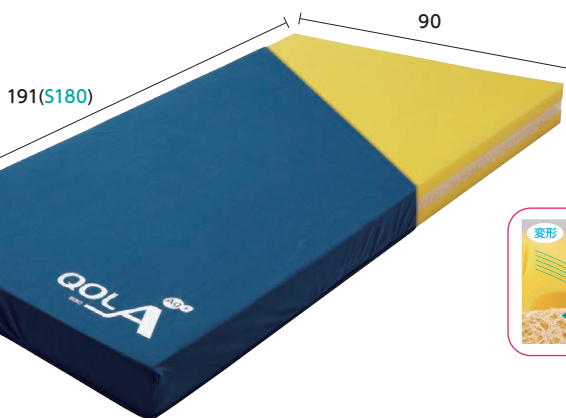

■品番:CR-591

中間層に安定感のある**ブレスエア**®を組み合わせることで、表面の体圧分散機能を活かしながら動こうとする力をサポートします。

ご利用者負担額	1割	円/月	レンタル料金
	2割	円/月	円/月
	3割	円/月	

# ●ナーセントコンタ

静止型

ムレ防止

厚さ11~15cm

90・91cm幅

重量:8.3kg

アイソネックス髯

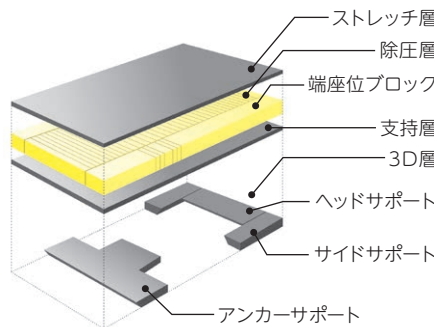
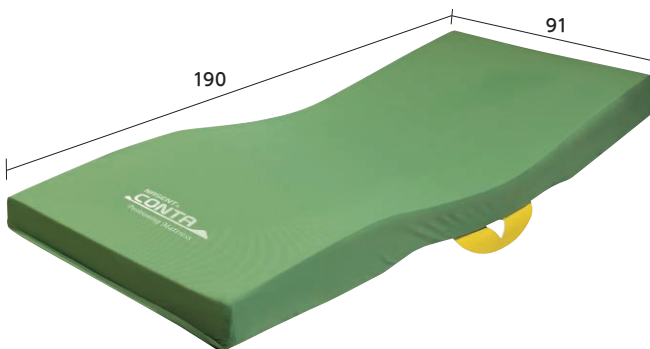

ベッド背上げ時の滑りすわりや横倒れを防止  
寝位置・座り位置を明確にする「ねすわりガイド」

■品番:NCMA-91

4層構造の3Dフォームで体圧分散性と姿勢保持を両立。立体形状のサポート部の動きで背上げ時の滑りすわりや横倒れを防ぎます。ねすわりガイドにより移乗や寝る位置の最適な場所をサポートします。

ご利用者負担額	1割	円/月	レンタル料金
	2割	円/月	円/月
	3割	円/月	

※利用限度額を超えた場合のサービス利用料は全額自己負担となります。 ※商品によっては廃盤商品のため同等商品にて対応させていただく場合がございます。 ※レギュラーサイズ以外の商品情報はお問い合わせください。



# 床ずれ防止用具

## ◆こちあ利楽

圧切替型

除湿効果

厚さ13cm

90・91cm幅

1日あたりの電気代  
約2.2円

ショートサイズ有

重量:10.0kg



**i-fitting** (かたさ自動運転機能)  
電源を入れるとすぐに機能します

体重 体形 背角度  
連動自動調圧 連動自動調圧 連動自動調圧

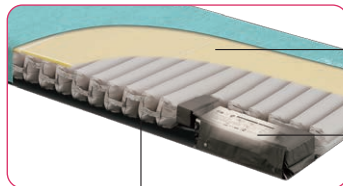

背あげ時にカバーを滑らせることで、背部や踵部に生ずるズレを軽減するグライドシート

ベッドまわりが邪魔にならないビルトインポンプ

約1cmの薄いトップクッション

■品番:KE-971S

20kgから138kgまでの体重や円背・拘縮などの体形、そして背あげ角度に適したかたさを自動で検知し調整。また背あげ時のズレを軽減するグライドシート、エアマットの凹凸感を和らげるトップクッション付きです。

ご利用者負担額	1割	円/月	レンタル料金
	2割	円/月	円/月
	3割	円/月	

## ●ステージア

圧切替型

除湿効果

冷え対策

厚さ13cm

90・91cm幅

1日あたりの電気代  
約5.3円

ショートサイズ有

重量:11.0kg

株式会社 **モルテン**

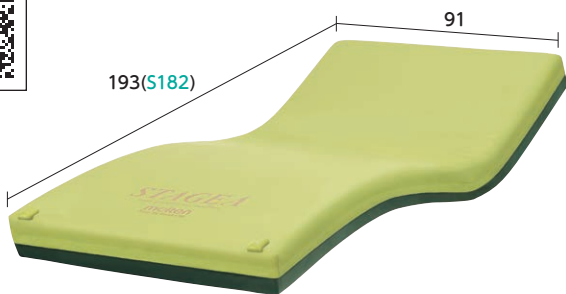

ハイブリッド構造

●長さ方向の断面図

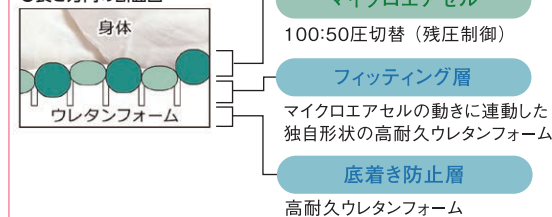

■品番:MSTA91

冷え対策とムレ対策ができる圧切替型のハイブリッドエアマットです。

ご利用者負担額	1割	円/月	レンタル料金
	2割	円/月	円/月
	3割	円/月	

## エアマットの停電時やポンプ不良などの緊急時の対応について

### 【パラマウントベッド】 底づきの心配はありません

停電時は空気の排出を自動的に停止します。約2週間空気を保持することができます。ただし、停電中は圧切替などの除圧効果や機能は動きません。電源復旧後は、停電前の設定が維持されます。

### 【モルテン】 底づきの心配はありません

長時間の停電で、エアセルの空気が全て抜けてしまったとしてもウレタンフォームのフィッティングフォーム+底着き防止層があるため、従来のウレタンフォーム系静止型マットレス同等の体圧分散性が確保されています。ただし空気が抜けた状態では、目標とする体圧分散性能は発揮されません。停電復旧後には停電前に設定していた条件に戻ります。

### 【ケープ】 底づきの心配はありません

災害時などの停電時にエアマットレスの空気漏れを自動で防ぐ機種です。停電と同時に専用ポンプ内の電磁弁が作動してエアセル内の空気漏れを自動で遮断。マットレス全体の内圧を約14日間保持します。ただし、停電中は圧切替などの除圧効果や機能は動きません。電源の復旧後は、直前の設定に自動復帰します。

※ただし、停電中は圧切替などの除圧効果や機能は働かないため、必要に応じて体位変換を行うなどの対策も必要です。

※地域によっては取扱いのない商品もございます。 ※表示してあるレンタル料金には消費税が含まれております。  
※商品の仕様はメーカーの製造時期によって異なる場合がございます。 ※商品によっては色・デザインが異なる場合もございます。

## ●マイクロライメイト ネクサスアイビー

圧切替型

除湿効果

厚さ12cm

90・91cm幅

1日あたりの電気代  
約5.2円

ショートサイズ有

重量:8.1kg

CAPE LIVING CARE



マイクロライメイト対応のファンモーター  
皮膚局所の温度と湿度の状態をより快適に保つことを実現

傾斜型2層式エアセル×デュアルフィットセル

■品番:CR-773

接触面の温度・湿度の上昇を抑える「マイクロライメイト対応システム」搭載。傾斜型2層式エアセルが臀部に斜めにかかる力をしっかりと受け止めて、身体のずり落ちを軽減します。

ご利用者負担額	1割	円/月	レンタル料金
	2割	円/月	円/月
	3割	円/月	

## ●マイクロライメイト ビッグセルアイズ

圧切替型

除湿効果

厚さ15cm

90・91cm幅

1日あたりの電気代  
約5.2円

ショートサイズ有

重量:6.8kg

CAPE LIVING CARE



マイクロライメイト対応のファンモーター  
皮膚局所の温度と湿度の状態をより快適に保つことを実現

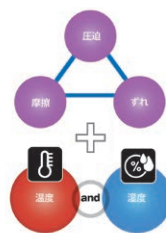

背上げ角度・時間管理  
アシスト機能



足元に搭載されたファンモーターがマットレス内にこもった熱と湿気を吸い込み、外部に排気。常に効果的な空気の流れを作り出します。背上げ時の角度・時間管理やクイックハードモードによるリハビリ対策などを備えた高機能エアマットです。

■品番:CR-753

ご利用者負担額	1割	円/月	レンタル料金
	2割	円/月	円/月
	3割	円/月	

## ◆ビッグセル∞(インフィニティ)

圧切替型

除湿効果

厚さ17cm

90・91cm幅

1日あたりの電気代  
約6.9円

ショートサイズ有

重量:8.6kg

CAPE LIVING CARE

数量限定



背あげ自動内圧  
コントロール

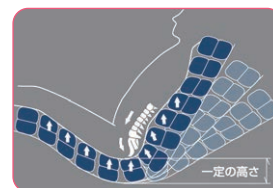

拘縮対応モード

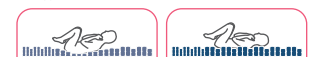

通常モード

拘縮対応モード

微波動モード



通常モード

微波動モード

屈曲拘縮や病的骨突出などがある利用者に対して高い体圧分散性能を発揮します。背あげ時の自動圧力調整や換気モードによるムレ対策により、より安楽で快適に過ごせる高機能エアマットです。

■品番:CR-555

ご利用者負担額	1割	円/月	レンタル料金
	2割	円/月	円/月
	3割	円/月	

※利用限度額を超えた場合のサービス利用料は全額自己負担となります。 ※商品によっては廃盤商品のため同等商品にて対応させていただく場合がございます。  
※レギュラーサイズ以外の商品情報はお問い合わせください。



# 床ずれ防止用具

福祉用具貸与 介護予防福祉用具貸与

コード  
17-1005

コード  
67-1005

【単位:cm】

## ■スコープライト

株式会社 **モルテン**

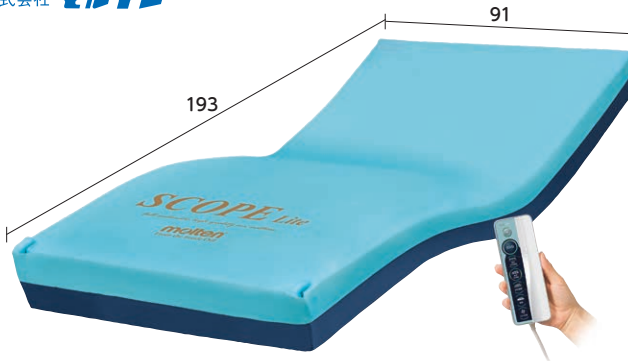

圧切替型 除湿効果 体位変換機能

厚さ17cm

90・91cm幅

1日あたりの電気代  
約2.3円

重量:11kg

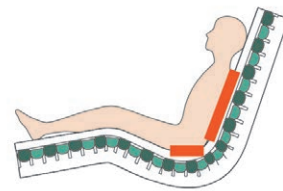

背上げ時の底つき対策・背抜き

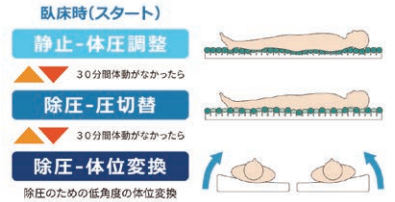

さまざまな身体状態への適応

リモコンの全自動ボタンを押すだけで、状態の変化に合わせてマットレスが**自動運転**で対応。最適な圧対策を行います。低角度の**体位変換機能**付きです。

■品番:MSCPL91

ご利用者負担額	1割	円/月	レンタル料金 円/月
	2割	円/月	
	3割	円/月	

## ■オスカー

株式会社 **モルテン**



圧切替型 除湿効果 冷え対策 体位変換機能

厚さ17cm

90・91cm幅

1日あたりの電気代  
約5.5円

ショートサイズ有

重量:13.5kg



安定支持フォーム

■体位変換機能



4つのポジショニングセルで、様々な身体状況に対応する**自動体位変換機能**や**体位保持機能**付エアマットです。生活動作のための安定性と安全性が高く、**ムレ対策・冷え対策**も可能です。

■品番:MOOSC91

ご利用者負担額	1割	円/月	レンタル料金 円/月
	2割	円/月	
	3割	円/月	

## ■ここちあ利楽 flow(フロー)

PARAMOUNT BED

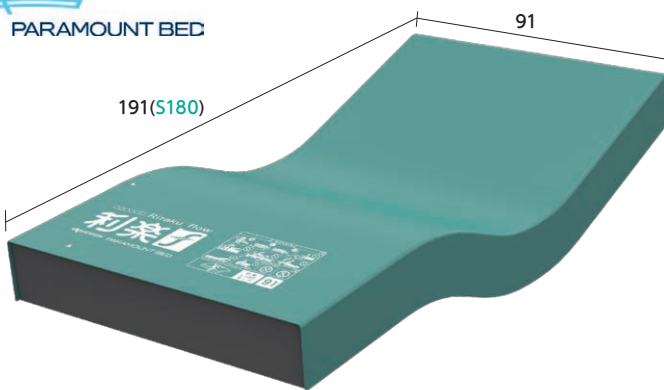

圧切替型 除湿効果 体位変換機能

厚さ17cm

90・91cm幅

1日あたりの電気代  
約2.5円

ショートサイズ有

重量:8.5kg



スモールフロー機能(自動体位変換機能)

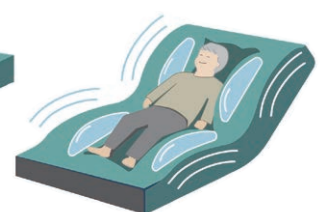

バックサポート機能

全自動運転のここちあ利楽に**自動体位変換機能**が付いたエアマットレス。下部にある**4つのスモールフローセル**が順番に膨張・収縮をゆったりと繰り返すことで、違和感を与えにくい**小さな体位変換**が可能です。

■品番:KE-911S

ご利用者負担額	1割	円/月	レンタル料金 円/月
	2割	円/月	
	3割	円/月	

\*地域によっては取扱いのない商品もございます。 \*表示してあるレンタル料金には消費税が含まれております。  
\*商品の仕様はメーカーの製造時期によって異なる場合がございます。 \*商品によっては色・デザインが異なる場合もございます。