



腰掛便座

表示してある税込価格は令和6年4月現在における消費税率(10%)に基づいています。

腰掛便座の選び方

樹脂製ポータブルトイレ

▶▶ (110・115)



丸洗いが可能で清潔感を保つことができます。木製に比べお求めやすい価格設定です。軽量で移動がラクに行えます。

木製ポータブルトイレ

▶▶ (P111~114)



見た目が良くお部屋の雰囲気を楽しめます。重量があり安定しています。

補高便座・その他

▶▶ (P116)

腰痛や深く腰掛ける姿勢がつかないなどの症状が軽減されます。立ち座りがラクに行えます。

簡易設置型洋式トイレ

▶▶ (P116)

置くだけで和式を洋式として使用することができます。立ち座りがラクに行えます。

ご利用者の身体・住まいの状況から、大きさ・高さ・安定性を考え、他機能とうまく組み合わせて選べます。

	機能	選択の目安	次のような効果が考えられます
キャスター	キャスター付	移動することが多い	掃除など、動かす必要がある時にスムーズに移動することができます。
ソフト	ソフト便座	お尻がやせている座ると痛い	長時間座った姿勢でのお尻の痛みを和らげることができます。
肘掛け高調節	肘掛け高さ調節可能		<ul style="list-style-type: none"> ポータブルトイレへの移乗がスムーズに行えます。 介護する方の負担が軽減されます。 安定した立ち座り動作が行えます。
肘掛け昇降	肘掛け昇降	移乗・介護が大変	
肘掛けはね上げ	肘掛けはね上げ機能付		
トランスファー	トランスファー機能	座位移乗をする	立ちあがらずに座位姿勢で横に移乗できます。
暖房	暖房機能	便座の冷たさが気になる	寒い季節の冷たい便座を暖めておくことができます。
脱臭	脱臭機能	臭いが気になる	排泄時のいやな臭いを軽減させることができます。
シャワー	洗浄機能	お尻が拭きにくいより清潔を保ちたい	かぶれなどの発生を軽減します。お尻を刺激することで便秘にも効果的です。
乾燥	乾燥機能	お尻が拭きにくい	お尻を拭く手間が減り、介助負担が軽減します。

※商品の仕様はメーカーの製造時期によって異なる場合がございます。 ※商品によっては色・デザインが異なる場合もございます。
※メーカーによっては、耐荷重が最大使用者体重を示している場合がございます。 ※表示してある税込価格は令和6年4月時点での参考価格です。

[単位: cm]

①FX-30“らくゾウくん”

座面 42.5
41 (36)
8段階
15段階

アロン化成(株)
耐荷重: 100kg

肘掛け
高調節
肘掛け
昇降

アースブラウンあり

自動ラップ機能付きも
あります。

■ミストブルー

側方ガードが座位をサポート。姿勢保持グリップにより、スムーズな排泄を促し、掃除がしやすくなった節水バケツが片付けもサポートします。

タイプ	品番	重量(kg)	税込価格
標準便座	532-957	13.0	38,500円
ソフト便座	532-959	13.0	45,100円
暖房便座	532-961	13.5	56,100円
ソフト・快適脱臭	532-965	13.5	72,050円
暖房・快適脱臭	532-967	14.0	80,850円

②FX-CP“ちびくまくん”

座面 40
38・41 (36)
5段階
無段階

アロン化成(株)
耐荷重: 100kg

キャスターなし

肘掛け
高調節

さくら色あり

■ベージュ

※キャスター付きもあります。

凸凹のある床面でもガタツキなく使用できる、無段階ねじ式調節の補高脚。また、補高スペーサーで便座高を高くできます。

タイプ	品番	重量(kg)	税込価格
標準便座	533-550	10.8	34,100円
ソフト便座	533-560	10.9	40,700円
暖房便座	533-570	11.5	51,700円
ソフト・快適脱臭	533-580	11.7	67,650円
暖房・快適脱臭	533-590	12.3	76,450円

③ジャスピタ

座面 43
38・40 (36)
5段階
13段階

アロン化成(株)
耐荷重: 100kg

キャスター
肘掛け
高調節

ベージュあり

左右がくぼんだ前面形状

■ブラウン

イルカの口先のような形状が理想的な排泄姿勢に導きます。(ドルフィンカット)

タイプ	品番	重量(kg)	税込価格
標準便座	533-900	10.9	41,250円
ソフト便座	533-901	11.0	47,850円
暖房便座	533-902	11.6	58,850円
標準便座・快適脱臭	533-903	11.6	67,100円

④ラフィーネ

座面 41
42 (39)
4段階
13段階

パナソニック
耐荷重: 100kg

キャスター
肘掛け
高調節

モカブラウンあり

前傾 後傾

※脱臭機能付のタイプもあります

前後傾斜脚付きのタイプは、座高を前後に傾斜することが出来ます。便フタオープンアシスト機能付きです。

タイプ	品番	重量(kg)	税込価格	
プラスチック便座	PN-L30200	9.5	33,000円	
前後傾斜脚付き	プラスチック便座 標準	PN-L30201	9.5	36,300円
	プラスチック便座 長穴	PN-L30206		
ソフト便座	PN-L30202	10.0	40,700円	
あたたか便座	PN-L30203	10.5	51,700円	

介護保険
について

介護保険
レンタル
対象品

特殊寝台・
特殊寝台
付属品

床ずれ
防止用具

体位
変換器

車いす・
車いす
付属品

スロープ

移動用
リフト

手すり

歩行
補助つえ

歩行器

徘徊
感知機器

自動排泄
処理装置

介護保険
購入
対象品

腰掛便座

排泄予測
支援機器

入浴
補助用具

簡易浴槽

リフト
吊り具

住宅改修
について



腰掛便座

木製

表示してある税込価格は令和6年4月現在における消費税率(10%)に基づいています。

[単位: cm]

①家具調トイレ セレクトRシリーズ

使う方の状況にあわせて選べます。

キャスター 肘掛け 高調節 全機種共通。それぞれの機能については表をご覧ください。

アロン化成(株)

耐荷重: 100kg

コンパクトタイプ



ノーマルタイプ



はねあげタイプ



座幅	タイプ	コンパクト			標準			ワイド		
		品番	重量(kg)	税込価格	品番	重量(kg)	税込価格	品番	重量(kg)	税込価格
ノーマル	標準便座	533-880	14.0	50,600円	533-850	16.3	70,400円	533-856	16.7	77,000円
	ソフト便座	533-881	14.0	57,200円	533-851	16.3	77,000円	533-857	16.7	83,600円
	暖房便座	533-882	14.7	68,200円	533-852	17.0	88,000円	533-858	17.4	94,600円
	標準・快適脱臭	533-883	14.6	76,450円	533-853	16.9	96,250円	533-859	17.3	102,850円
	ソフト・快適脱臭	533-884	14.6	84,150円	533-854	16.9	103,950円	533-860	17.3	110,550円
	暖房・快適脱臭	533-885	15.3	92,950円	533-855	17.6	112,750円	533-861	18.0	119,350円
はねあげ	標準便座	-	-	-	533-865	19.3	85,250円	533-871	21.3	92,400円
	ソフト便座	-	-	-	533-866	19.3	91,850円	533-872	21.3	99,000円
	暖房便座	-	-	-	533-867	20.0	102,850円	533-873	22.0	110,000円
	標準・快適脱臭	-	-	-	533-868	19.9	111,100円	533-874	21.9	118,250円
	ソフト・快適脱臭	-	-	-	533-869	19.9	118,800円	533-875	21.9	125,950円
	暖房・快適脱臭	-	-	-	533-870	20.6	127,600円	533-876	22.6	134,750円

②家具調トイレ コンパクト

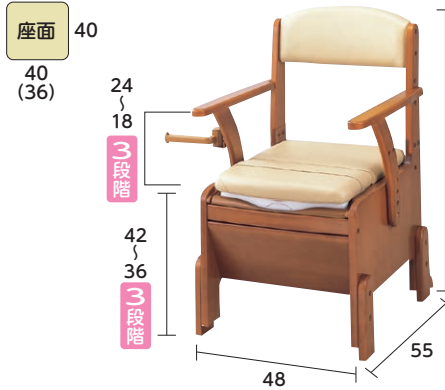

アロン化成(株)

重量: 13.5kg
耐荷重: 100kg

キャスター 肘掛け 高調節

品番: 533-670

高さ調節等、基本的な機能を備えたコンパクトでお求めやすい家具調トイレです。

税込価格
45,100円

③家具調トイレ トレットチェア

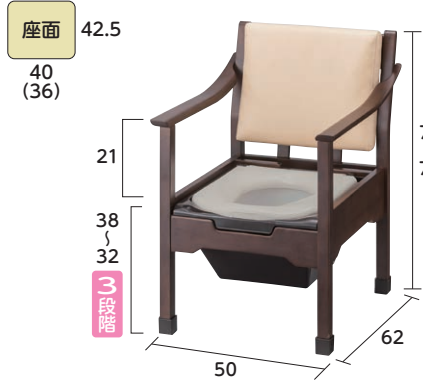

アロン化成(株)

重量: 11.5kg
耐荷重: 100kg

品番: 533-062

部家に違和感なく設置できるデザイン製の高い、軽量のポータブルトイレです。

税込価格
55,880円

※商品の仕様はメーカーの製造時期によって異なる場合がございます。 ※商品によっては色・デザインが異なる場合もございます。
※メーカーによっては、耐荷重が最大使用者体重を示している場合がございます。 ※表示してある税込価格は令和6年4月時点での参考価格です。

[単位: cm]

④家具調トイレ 座楽シリーズ

介護シーンにあわせて4タイプを品揃え

キャスター 肘掛け 高調節 全機種共通。それぞれの機能については表をご覧ください。

パナソニック

■ダークブラウン 耐荷重: 100 kg

便座 全機種長穴便座&尿漏れガード付き

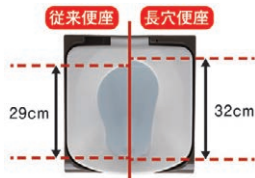

- ①前後から拭き取りがしやすい。
- ②男性が座って排尿する場合、尿が前方にもれにくい。

持ちやすい・洗しやすい。
すずきがラクなまあるいバケツ

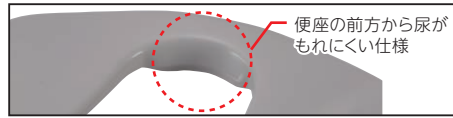

コンパクト
タイプ

座面 41
40 (39)



87.5
75.5



後方介助スペース
確保

ベーシック
タイプ

座面 41
42 (39)



94.5
78.5



片手で切れる
ペーパーホルダー
(コンパクト以外)



座面前後傾設定
(コンパクト以外)

タイプ	コンパクト			ベーシック		
	品番	重量(kg)	税込価格	品番	重量(kg)	税込価格
プラスチック便座	PN-L23206	14.0	50,600円	PN-L23306	18.0	74,800円
ソフト便座	PN-L23207	14.4	55,000円	PN-L23307	18.5	79,200円
あたたか便座	PN-L23208	14.9	63,800円	PN-L23308	19.0	88,000円
脱臭プラスチック便座	PN-L23216	14.5	75,900円	PN-L23316	18.5	100,100円
脱臭ソフト便座	PN-L23217	14.8	80,300円	PN-L23317	19.0	104,500円
脱臭あたたか便座	PN-L23218	15.5	89,100円	PN-L23318	19.5	113,300円

ひじ掛け
はね上げ
タイプ

座面 41
42 (39)



94.5
78.5



ワンタッチはねあげ
ロック解除

ミディアムブラウンあり(ひじ掛けはね上げタイプのみ)

ひじ掛け
昇降
タイプ

座面 41
46 (39)



94.5
78.5



無段階調整
ひじ掛け

タイプ	ひじ掛けはね上げ			ひじ掛け昇降		
	品番	重量(kg)	税込価格	品番	重量(kg)	税込価格
プラスチック便座	PN-L23406	20.5	85,800円	PN-L23706	20.5	93,500円
ソフト便座	PN-L23407	21.0	90,200円	PN-L23707	21.0	97,900円
あたたか便座	PN-L23408	21.5	99,000円	PN-L23708	21.5	106,700円
脱臭プラスチック便座	PN-L23416	21.0	111,100円	PN-L23716	21.0	118,800円
脱臭ソフト便座	PN-L23417	21.5	115,500円	PN-L23717	21.5	123,200円
脱臭あたたか便座	PN-L23418	22.0	124,300円	PN-L23718	22.0	125,400円

※利用限度額を超えた場合のサービス利用料は全額自己負担となります。 ※保険者(市区町村)によっては介護保険の対象にならない場合がございます。



腰掛便座

木製 / 温水洗浄付 他

表示してある税込価格は令和6年4月現在における消費税率(10%)に基づいています。

[単位: cm]

① さわやかチェアPT(肘掛けはね上げタイプ)

座面 43.5
44.5 (38)

ウチエ(株)
耐荷重: 100kg

キャスター ソフト 肘掛け高調節
肘掛けはね上げ トランスファー

24
19
3段階調節

46
37
4段階調節

90.5
81.5

53.5 59.5

やさらか暖房便座(ホット便座)

肘掛けはね上げ式で全幅53.5cmのコンパクト。座高、肘高、背の調節でご利用者にフィットします。

タイプ	品番	重量(kg)	税込価格
標準便座	8221	18.0	65,450円
ホット便座	8223	19.0	78,650円

② さわやかあさひ

座面 43.5
44.5 (38)

ウチエ(株)
耐荷重: 100kg

キャスター ソフト 肘掛け高調節
肘掛けはね上げ トランスファー

25
22.5
20
3段階調節

46
37
4段階調節

90.5
81.5

54 59.5

力をつけて立ち座り

力を掛けやすい安定肘掛けで立ち座りをサポートします。背シートの奥行が2段階(46・48cm)調節可能で、前傾姿勢が取りやすくなります。

タイプ	品番	重量(kg)	税込価格
ソフト便座	8215	18.5	69,300円
ホット便座	8216	19.5	82,500円

③ 家具調スマートトイレNEO(ネオ)はねあげ

座面 40
36

アロン化成(株)
耐荷重: 100kg

キャスター 肘掛け高調節 肘掛けはね上げ

27
18
4段階調節

50
38
5段階調節

93
81

52 57.5

ひじ掛けはワンタッチ操作で簡単はねあげ。汚れが目立ちにくいチョコレートブラウン色です。

タイプ	品番	重量(kg)	税込価格
標準便座	533-685	16.8	62,700円
ホット便座	533-686	16.9	64,900円

④ タスカルHLst(エイチエルエスティ)

座面 43
43.5 (38)

ウチエ(株)
耐荷重: 100kg

キャスター ソフト 肘掛けはね上げ

25.5

65
29.5
無段階調節

114
78.5

56.5 83.5

座面の高さをご利用者を乗せたまま調節できます(無段階電動高さ調節機能)。29.5cmまで下がります。

タイプ	品番	重量(kg)	税込価格
標準便座	8130	28.5	142,780円
ホット便座	8131	29.5	155,980円

[単位: cm]

⑤ 家具調トイレAR-SA1<シャワピタ>

座面 39
44
(35.5)



アロン化成(株)

耐荷重: 100kg



温水シャワー・暖房便座・脱臭機能・乾燥機能を搭載した高機能ポータブルトイレ。ひじ掛けはねあげタイプ。

タイプ	品番	重量(kg)	税込価格
Lタイプ	533-814	28.4	187,000円
Hタイプ	533-816	29.2	

⑥ 家具調トイレAR-SA1ライト<シャワピタ>

座面 39
42
(35.5)



アロン化成(株)

耐荷重: 100kg



シャワーノズルを前後左右お好みの位置に調節できるコンパクト・軽量シャワー機能付きトイレです。

タイプ	品番	重量(kg)	税込価格
ノーマル	533-818	20.0	143,000円

⑦ 家具調トイレセレクトR自動ラップ

座面 42.5
40
(36)



アロン化成(株)

耐荷重: 100kg



※ひじ掛けはねあげタイプ

専用消耗品 (介護保険対象外)



ワンタッチ操作で排泄物を包み込み密封するので、バケツを洗う必要が無く、ニオイがお部屋に広がるのを防ぎます。

タイプ	品番	重量(kg)	税込価格
ノーマルタイプ	533-940	19.5	152,900円
はねあげタイプ	533-943	22.6	176,000円

⑧ ポータブルトイレ きれい Mシリーズ

座面 42
34.5



(株) リッチェル

耐荷重: 100kg



消耗品 (介護保険対象外)



汚物処理袋(ラククリーンバッグ楽とじ)を直接バケツに固定するので、バケツに水を入れたり洗う必要がありません。

タイプ	品番	重量(kg)	税込価格
標準便座	45603	10.3	34,100円
やわらか便座	45613	10.4	40,700円

※利用限度額を超えた場合のサービス利用料は全額自己負担となります。 ※保険者(市区町村)によっては介護保険の対象にならない場合がございます。



腰掛便座 樹脂他

表示してある税込価格は令和6年4月現在における消費税率(10%)に基づいています。

[単位: cm]

① ナーセントポータブルトイレ(スチール製丸型)

座面 43
43.5 (43)

23.5
21

50
35

2段階
7段階

91.5
76.5

アイ・ソネックス(株)
重量:15.5kg
耐荷重:100kg

キャスター ソフト 肘掛け高調節

滑りにくい底面の工夫

ベッドから一人でも安全に移乗できます。立っても排尿しやすく、丸洗いが可能です。

足部の滑り止めキャップが、ずれや滑りを防止します。
税込価格
74,800円

② 思いやり優花S

座面 42
39.5 (34)

24
18

45
36

3段階
4段階

86.5
77.5

58

47.5

(株)ウエルファン
重量:16.0kg
耐荷重:100kg

専用消耗品 (介護保険対象外)
優花S用パック
4,180円(税込)

専用パックを取り付けることでバケツ洗いがいらなトイレです。

■品番:3160
税込価格
85,800円

③ たため～る(肘はね上げタイプ)

座面 43.5(43)
46.5 (38)

24

45
36

49.5
44.5

88.5
79.5

59.5

55.5

ウチエ(株)
重量:12.0kg
耐荷重:100kg

キャスター ソフト 肘掛けはね上げ

使用しない時はバケツを外し、折りたためます。丸ごと洗えるので清潔に使えます。

■品番:8050
税込価格
67,430円

④ あらえ～るIIA

座面 43.5
47 (38)

26.5

45
35

51
49
47

92
82

56 58

ウチエ(株)
重量:15kg
耐荷重:100kg

キャスター ソフト 肘掛けはね上げ

お座りパッドの持ち手以外全て丸洗いで、清潔を保ちます。消臭パッドが付いており、洗って繰り返し使えます。

■品番:8070
税込価格
51,700円

⑤ ベッドサイド水洗トイレ

25.8

38

69.8 74.4

TOTO(株)
重量:66.0kg
耐荷重:100kg

肘掛けはね上げ 暖房 脱臭 シャワー

ご購入時の注意
●停電時・断水時は使用できません。
●座位姿勢を保持できない方は使用できません。
●商品取り付け前に別途屋外の配管工事が必要です。(介護保険対象外)

水洗トイレなので、汚物処理の負担がなくなり、臭いも軽減されます。

■品番:EWRS320S
税込価格
504,900円

[単位: cm]

⑥ ウォシュレット付補高便座SBタイプ

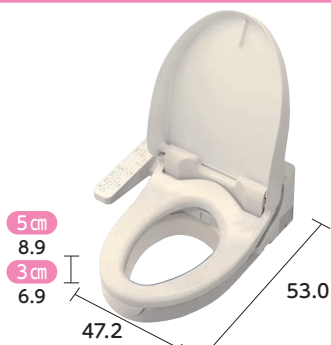

TOTO(株)

重量:8.3kg
耐荷重:100kg

暖房 脱臭 シャワー



※メーカーにより取り付けできない場合がございます。

※補高便座とウォシュレット便座厚を合せた高さです。

3cmタイプ ■品番:EWCS451S-49

5cmタイプ ■品番:EWCS441S-49

税込価格

129,030円

座面を高くして立ち座りをラクにし、おしりを洗って清潔に保ちます。

⑦ ウォシュレット付補高便座F1タイプ



TOTO(株)

重量:7.5kg
耐荷重:100kg

暖房 脱臭 シャワー リモコン



※補高便座とウォシュレット便座厚を合せた高さです。

3cmタイプ ■品番:EWCS451S-52

5cmタイプ ■品番:EWCS441S-52

税込価格

162,030円

瞬間式のため電気代が安くすむ高機能タイプです。

⑧ サニタリース OD 両用式ソフト便座



アロン化成(株)

重量:3.0(3.2)kg
耐荷重:100kg

ソフト



補高#5 ■品番:871-015

補高#8 ■品番:871-018

税込価格

36,300円

段差のある和式トイレに置くだけで、洋式トイレに変えることができます。

⑨ サニタリース SD 据置式ソフト便座



アロン化成(株)

重量:3.5kg
耐荷重:100kg

ソフト



90度変換タイプ

■品番:533-473

税込価格

29,480円

狭いスペースも設置可能で、和式トイレに置くだけです。

⑩ 補高便座やわらか#3/#6

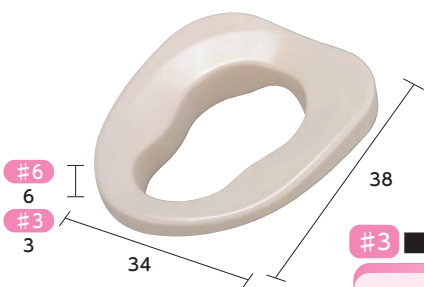

パナソニック

重量:650(900)g

ソフト



#3 ■品番:VALSHBY3(3cm)

#6 ■品番:VALSHBY6(6cm)

税込価格

13,200円

税込価格

15,950円

置くだけで座り心地の良い座面に変わります。また、便座の穴におしりがはまってしまう方にもおすすめです。

⑪ トイレリフト

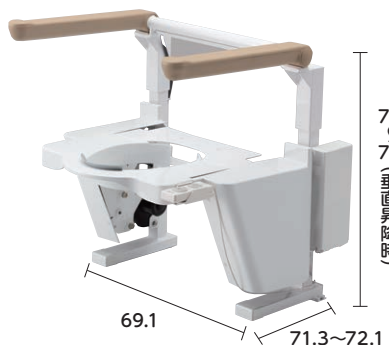

TOTO(株)

重量:28.0kg
耐荷重:100kg

肘掛けはね上げ



■品番:EWC151

税込価格

221,100円

電動で便座が昇降しラクに立ちあがりができます。1台で斜め昇降(0°~15°)と垂直昇降(最大14.4cm)を選べます。

介護保険
について

介護保険
レンタル
対象品

特殊寝台・
特殊寝台
付属品

床ずれ
防止用具

体位
変換器

車いす・
車いす
付属品

スロープ

移動用
リフト

手すり

歩行
補助つえ

歩行器

徘徊
感知機器

自動排泄
処理装置

介護保険
購入
対象品

腰掛便座

排泄予測
支援機器

入浴
補助用具

簡易浴槽

リフト
吊り具

住宅改修
について



排泄予測支援機器

表示してある税込価格は令和6年4月現在における消費税率(10%)に基づいています。

【単位: cm】

DFree HomeCare(ディーフリーホームケア)



トリプル・ダブリュー・
ジャパン(株)

【本体仕様】
重量:26g
充電時間:約4時間
連続駆動時間:約40時間

【お知らせ機器仕様】
ACアダプター利用:連続駆動
※持ち運び時

充電時間:約4時間
連続駆動時間:約8時間

尿のたまり具合を超音波で計測。設定しているそろそろラインに達すると通知が鳴ります。通知にもとづき排泄介助を行うことで、自立排泄の実現や空振りの減少につながります。

販売 税込価格

99,000円

① DFreeを下腹部に貼る



② 今どれだけ尿が溜まっているか一目でわかる

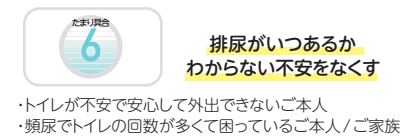

③ トイレのタイミングを事前にお知らせ

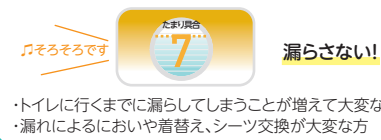

④ トイレに行く



超音波により尿のたまり具合を10段階で表示

人体に安全な超音波センサーを利用したDFreeは、膀胱内の尿のたまり具合を捉えます。計測した膀胱のデータを解析し、専用お知らせ機器に表示します。



DFree 消耗品(介護保険対象外)



販売 税込価格

1,980円



販売 税込価格

3,828円



販売 税込価格

550円

※表示してある商品は医療機器ではありません。 ※表示してあるレンタル料金には消費税が含まれています。
※使用するためには、別途装着用シートと超音波ジェルが必要です。装着シート、超音波ジェルは特定福祉用具販売の対象外です。

介護保険対象外

表示してある税込価格は令和6年4月現在における消費税率(10%)に基づいています。

① ケスモン消臭シート



アロン化成(株)

30枚入

効果持続時間
約24時間



■品番:533-215

税込価格

1,430円

水に入れるとサッと溶けるシートタイプです。

② ポータブルトイレ用消臭液



パナソニック

400mL(約20回分)

効果持続時間
約24時間

■品番

ブルー VALTBN5B

無色 VALTBN5M

税込価格

880円

水に溶かす液状タイプで、尿や便の色を確認できる無色もあります。

③ 消臭・防水マットR

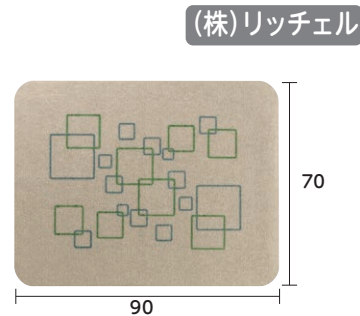

(株)リッチェル

■品番:49006

税込価格

5,500円

緑茶カテキンで気になるニオイをすっきり消臭。洗濯機で丸洗いです。

※商品の仕様はメーカーの製造時期によって異なる場合がございます。 ※商品によっては色・デザインが異なる場合もございます。
※表示してある税込価格は令和6年4月時点での参考価格です。