







# 床ずれ防止用具

[単位: cm]

## ●夢柔カグラン・スイート

オリジナル  
仕様



静止型

ムレ  
防止

厚さ10cm

83cm幅

90・91cm幅

ショートサイズ有

重量:6.8(7.7)kg

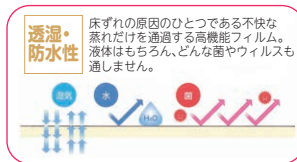
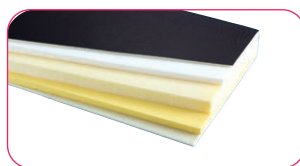
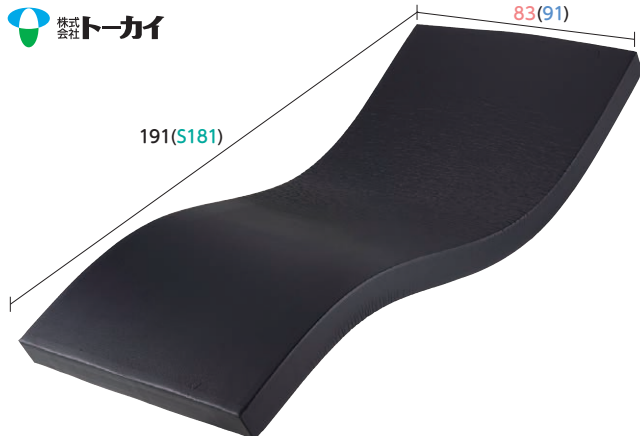

不快なムレだけを透過するフィルムで全体ラミネートされた、適度な反発力と体圧分散性を持ったリバーシブルマットレスです。

■品番:GS830100 / GS910100

ご利用者 負担額	1割	円/月	レンタル料金 円/月
	2割	円/月	
	3割	円/月	

## ●アルファプラL

Taica

静止型

ムレ  
防止

厚さ10cm

83cm幅

90・91cm幅

ショートサイズ有

重量:6.9(7.6)kg



押し返すような感覚で立ち上がりを支援します。



■品番:MB-LW3R / MB-LW1R

ご利用者 負担額	1割	円/月	レンタル料金 円/月
	2割	円/月	
	3割	円/月	

床ずれが心配になり始めた方に適した体圧分散を行い、高弾力で動きやすいマットレスです。背あげ時にはアルファゲルがお尻を支えて安定させ、底付きを防止します。

## ●キュオラ

LOVING CASE  
CAPE

静止型

ムレ  
防止

厚さ10cm

83cm幅

90・91cm幅

ショートサイズ有

重量:6.5(7.0)kg

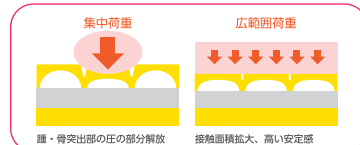
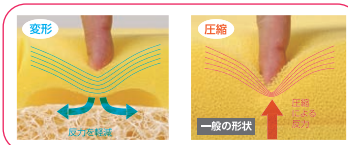
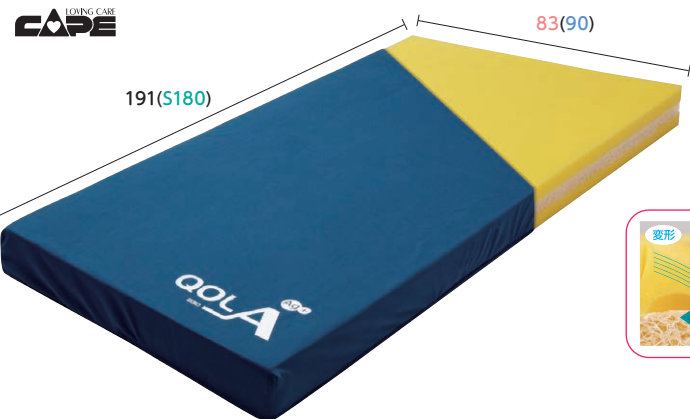

■品番:CR-590 / CR-591

ご利用者 負担額	1割	円/月	レンタル料金 円/月
	2割	円/月	
	3割	円/月	

中間層に安定感のあるプレスエア®を組み合わせることで、表面の体圧分散機能を活かしながら動こうとする力をサポートします。

\*地域によっては取扱いのない商品もございます。 \*表示してあるレンタル料金には消費税が含まれております。  
\*商品の仕様はメーカーの製造時期によって異なる場合がございます。 \*商品によっては色・デザインが異なる場合もございます。

[単位: cm]

## ●アルファプラフ

Taica

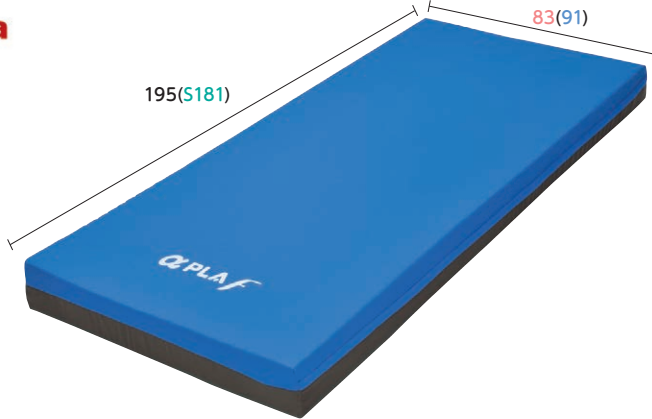

静止型

ムレ防止

厚さ13cm

83cm幅

90・91cm幅

ショートサイズ有

重量:8.7(9.5)kg

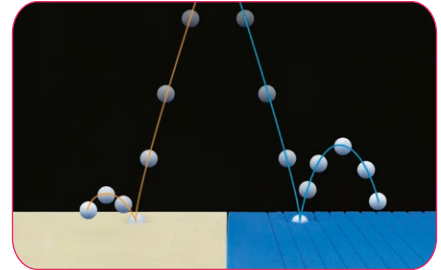

■品番:MB-FW3R / MB-FW1R

柔らかいのに弾力があるので、少ない力での寝返りや起きあがりをサポートするマットレスです。体重の軽い方から重い方まで高い体圧分散効果が得られます。

ご利用者負担額	1割	円/月	レンタル料金
	2割	円/月	円/月
	3割	円/月	

## ●ナーセントコンタ

アイ・ソネックス髯

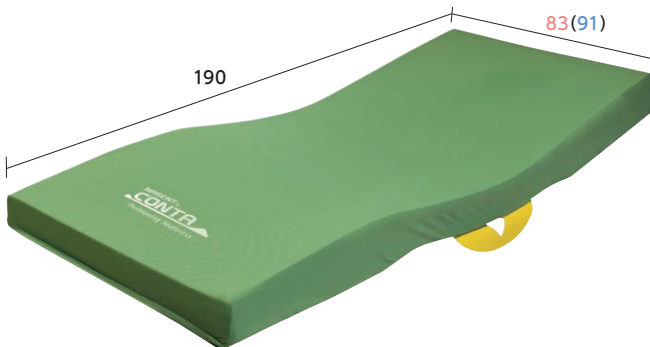

静止型

ムレ防止

厚さ11~15cm

83cm幅

90・91cm幅

重量:7.6(8.3)kg

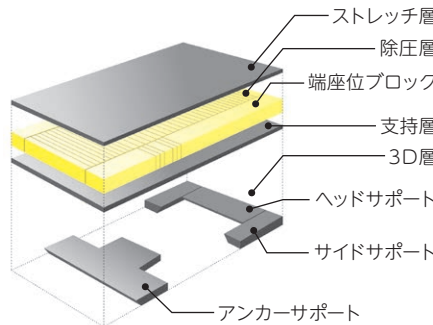

ベッド背上げ時の滑りすわりや横倒れを防止



寝位置・座り位置を明確にする「ねすわりガイド」

■品番:NCMA-83 / NCMA-91

4層構造の3Dフォームで体圧分散性と姿勢保持を両立。立体形状のサポート部の動きで背上げ時の滑りすわりや横倒れを防ぎます。ねすわりガイドにより移乗や寝る位置の最適な場所をサポートします。

ご利用者負担額	1割	円/月	レンタル料金
	2割	円/月	円/月
	3割	円/月	

## ■ナーシングラッグマットレス

Welfan

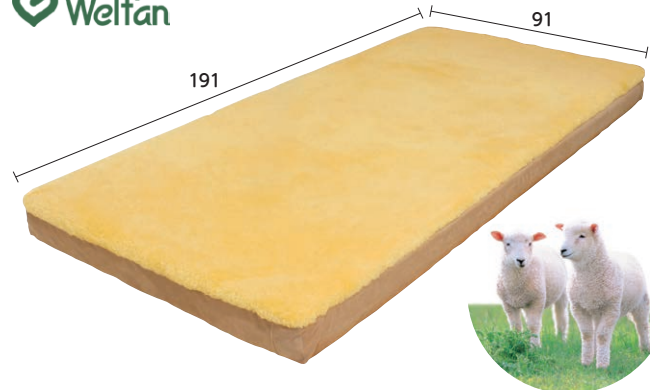

静止型

ムレ防止

厚さ12.5cm

90・91cm幅

重量:12.6kg

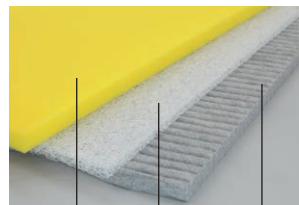

無膜ウレタン

ポリプロピレン立体構造体

ポリエステル固綿

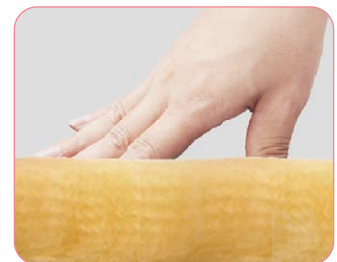

無数の点の集合体である毛面で身体を支えるため、全体で体圧を分散

■品番:646123

表面のシープスキン(天然羊毛皮)は体圧分散性や吸湿通気性に優れた素材です。高弾性の3層構造により沈み込みすぎず、体動を妨げずに床ずれを防止します。

ご利用者負担額	1割	円/月	レンタル料金
	2割	円/月	円/月
	3割	円/月	

※利用限度額を超えた場合のサービス利用料は全額自己負担となります。 ※商品によっては廃盤商品のため同等商品にて対応させていただく場合がございます。 ※レギュラーサイズ以外の商品情報はお問い合わせください。

介護保険  
対象品

特殊寝台・  
特殊寝台  
付属品

床ずれ  
防止用具

体位  
変換器

車いす・  
車いす  
付属品

スロープ

移動用  
リフト

手すり

歩行  
補助つえ

歩行器

徘徊  
感知機器

自動排泄  
処理装置

介護保険  
購入  
対象品

腰掛便座

排泄予測  
支援機器

入浴  
補助用具

簡易浴槽

リフト  
吊り具

住宅改修  
について



# 床ずれ防止用具

## エアマットの停電時やポンプ不良などの緊急時の対応について

### 【パラマウントベッド】 底づきの心配はありません

停電時は空気の排出を自動的に停止します。約2週間空気を保持することができます。ただし、停電中は圧切替などの除圧効果や機能は働きません。電源復旧後は、停電前の設定が維持されます。

### 【モルテン】 底づきの心配はありません

長時間の停電で、エアセルの空気が全て抜けてしまったとしてもウレタンフォームのフィッティングフォーム+底づき防止層があるため、従来のウレタンフォーム系静止型マットレス同等の体圧分散性が確保されています。ただし空気が抜けた状態では、目標とする体圧分散性能は発揮されません。停電復旧後には停電前に設定していた条件に戻ります。

### 【ケープ】 底づきの心配はありません

災害時などの停電時にエアマットレスの空気漏れを自動で防ぐ機種です。停電と同時に専用ポンプ内の電磁弁が作動してエアセル内の空気漏れを自動で遮断。マットレス全体の内圧を約14日間保持します。ただし、停電中は圧切替などの除圧効果や機能は働きません。電源の復旧後は、直前の設定に自動復帰します。

※ただし、停電中は圧切替などの除圧効果や機能は働かないため、必要に応じて体位変換を行うなどの対策も必要です。

## ◆こちあ利楽



圧切替型 除湿効果

厚さ13cm 83cm幅

1日あたりの電気代 約2.2円 90・91cm幅 ショートサイズ有

重量:9.6(10.0)kg

i-fitting (かたさ自動運転機能)  
電源を入れるとすぐに機能します

体重 連動自動調圧 体形 連動自動調圧 背角度 連動自動調圧

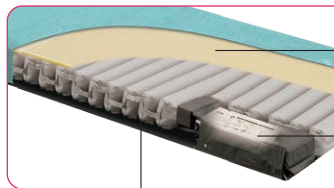

背あげ時にカバーを滑らせることで、背部や踵部に生ずるズレを軽減するグライドシート

ベッドまわりが邪魔にならないビルトインポンプ

約1cmの薄いトップクッション

■品番:KE-973S / KE-971S

20kgから138kgまでの体重や円背・拘縮などの体形、そして背あげ角度に適したかたさを自動で検知し調整。また背あげ時のズレを軽減するグライドシート、エアマットの凹凸感を和らげるトップクッション付きです。

ご利用者負担額	1割	円/月	レンタル料金 円/月
	2割	円/月	
	3割	円/月	

## ◆ステージア

株式会社 モルテン

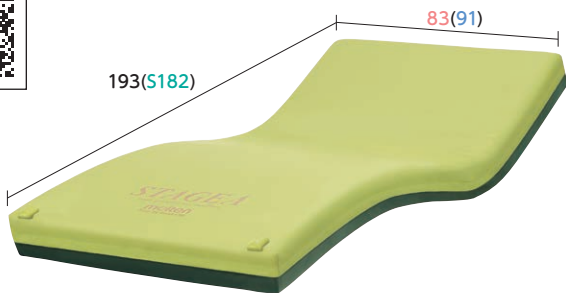

圧切替型 除湿効果 冷え対策

厚さ13cm 83cm幅

1日あたりの電気代 約5.3円 90・91cm幅 ショートサイズ有

重量:10.0(11.0)kg

ハイブリッド構造

●長さ方向の断面図

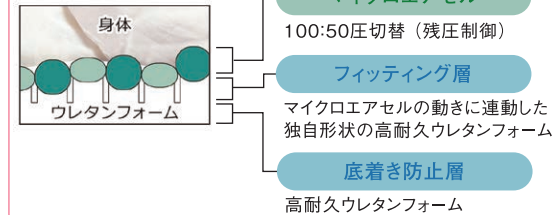

■品番:MSTA83 / MSTA91

冷え対策とムレ対策ができる圧切替型のハイブリッドエアマットです。

ご利用者負担額	1割	円/月	レンタル料金 円/月
	2割	円/月	
	3割	円/月	

※地域によっては取扱いのない商品もございます。 ※表示してあるレンタル料金には消費税が含まれております。 ※商品の仕様はメーカーの製造時期によって異なる場合がございます。 ※商品によっては色・デザインが異なる場合もございます。

## ●マイクロライメイト ネクサスアイビー

CAPE LIVING CARE

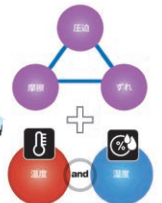

マイクロライメイト対応のファンモーター  
皮膚局所の温度と湿度の状態をより快適に保つことを実現

厚さ12cm

83cm幅

1日あたりの  
電気代  
約5.2円

90・91cm幅

ショートサイズ有

重量:7.7(8.1)kg



傾斜型2層式エアセル×デュアルフィットセル

■品番:CR-770 / CR-773

接触面の温度・湿度の上昇を抑える「マイクロライメイト対応システム」搭載。傾斜型2層式エアセルが臀部に斜めにかかる力をしっかりと受け止めて、身体のずれ落ちを軽減します。

ご利用者負担額	1割	円/月	レンタル料金
	2割	円/月	円/月
	3割	円/月	

## ●マイクロライメイト ビッグセルアイズ

CAPE LIVING CARE



マイクロライメイト対応のファンモーター  
皮膚局所の温度と湿度の状態をより快適に保つことを実現

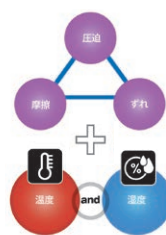

厚さ15cm

83cm幅

1日あたりの  
電気代  
約5.2円

90・91cm幅

ショートサイズ有

重量:6.5(6.8)kg

背上げ角度・時間管理  
アシスト機能



■品番:CR-750 / CR-753

足元に搭載されたファンモーターがマットレス内にこもった熱と湿気を吸い込み、外部に排気。常に効果的な空気の流れを作り出します。背上げ時の角度・時間管理やクイックハードモードによるリハビリ対策などを備えた高機能エアマットです。

ご利用者負担額	1割	円/月	レンタル料金
	2割	円/月	円/月
	3割	円/月	

## ◆ビッグセル∞(インフィニティ)

CAPE LIVING CARE

数量限定



圧切替型

除湿効果

厚さ17cm

83cm幅

1日あたりの  
電気代  
約6.9円

90・91cm幅

ショートサイズ有

重量:8.3(8.6)kg

背あげ自動内圧  
コントロール

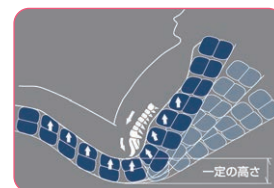

拘縮対応モード



通常モード

拘縮対応モード

微波動モード



通常モード

微波動モード

■品番:CR-550 / CR-555

屈曲拘縮や病的骨突出などがある利用者に対して高い体圧分散性能を発揮します。背あげ時の自動圧力調整や換気モードによるムレ対策により、より安楽で快適に過ごせる高機能エアマットです。

ご利用者負担額	1割	円/月	レンタル料金
	2割	円/月	円/月
	3割	円/月	

※利用限度額を超えた場合のサービス利用料は全額自己負担となります。 ※商品によっては廃盤商品のため同等商品にて対応させていただく場合がございます。 ※レギュラーサイズ以外の商品情報はお問い合わせください。



# 床ずれ防止用具

福祉用具貸与 介護予防福祉用具貸与

コード  
17-1005

コード  
67-1005

[単位:cm]

## ■スコープライト

株式会社 **モルテン**

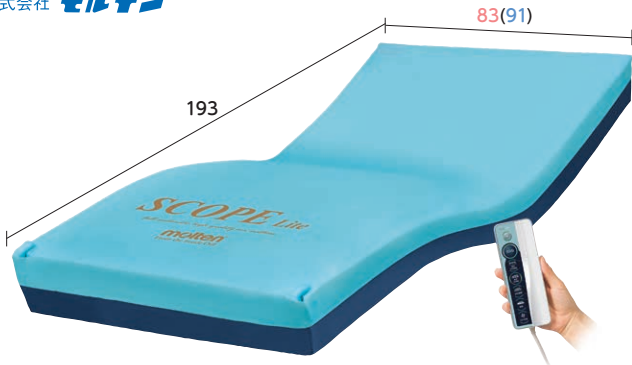

圧切替型 除湿効果 体位変換機能

厚さ17cm

83cm幅

1日あたりの  
電気代  
約2.3円

90・91cm幅

重量:10(11)kg

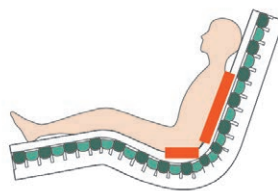

背上げ時の底つき対策・背抜き

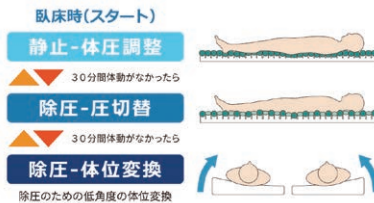

臥床時(スタート)

静止-体圧調整

30分間体動がなかったら

除圧-圧切替

30分間体動がなかったら

除圧-体位変換

除圧のための低角度の体位変換

さまざまな身体状態への適応

■品番:MSCPL83 / MSCPL91

リモコンの全自動ボタンを押すだけで、状態の変化に合わせてマットレスが自動運転で対応。最適な圧対策を行います。低角度の体位変換機能付きです。

ご利用者負担額	1割	円/月	レンタル料金 円/月
	2割	円/月	
	3割	円/月	

## ■オスカー

株式会社 **モルテン**

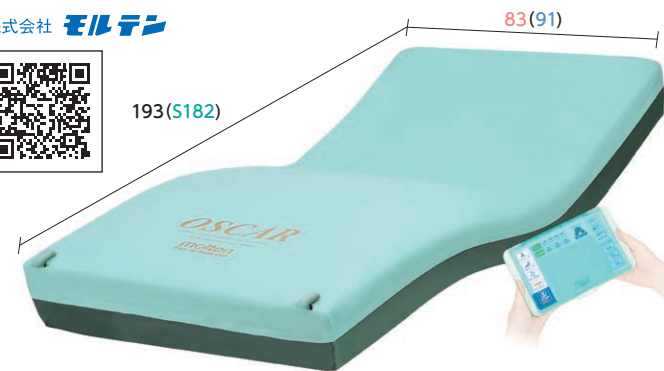

圧切替型 除湿効果 冷え対策 体位変換機能

厚さ17cm

83cm幅

1日あたりの  
電気代  
約5.5円

90・91cm幅

ショートサイズ有

重量:12.0(13.5)kg



安定支持フォーム



■体位変換機能

左側臥位

仰臥位

右側臥位

ひざ上げ

セミファウラー位

■品番:MOSC83 / MOSC91

4つのポジショニングセルで、様々な身体状況に対応する自動体位変換機能や体位保持機能付エアマットです。生活動作のための安定性と安全性が高く、ムレ対策・冷え対策も可能です。

ご利用者負担額	1割	円/月	レンタル料金 円/月
	2割	円/月	
	3割	円/月	

## ■こちあ利楽 flow(フロー)

PARAMOUNT BED

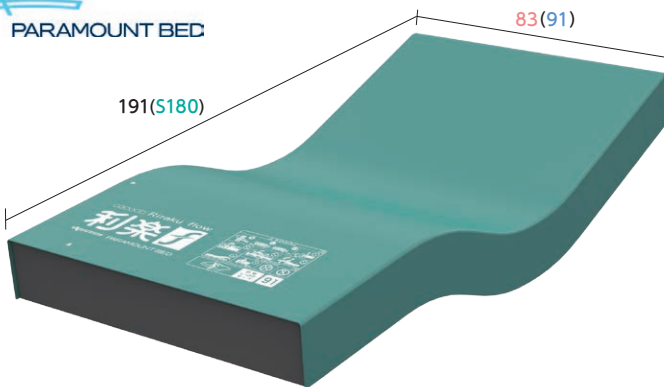

圧切替型 除湿効果 体位変換機能

厚さ17cm

83cm幅

1日あたりの  
電気代  
約2.5円

90・91cm幅

ショートサイズ有

重量:8.0(8.5)kg



スモールフロー機能(自動体位変換機能)

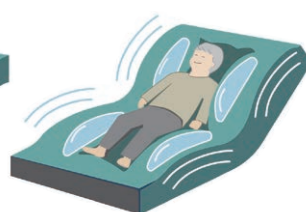

バックサポート機能

■品番:KE-913S / KE-911S

全自動運転のこちあ利楽に自動体位変換機能が付いたエアマットレス。下部にある4つのスモールフローセルが順番に膨張・収縮をゆったりと繰り返すことで、違和感を与えにくい小さな体位変換が可能です。

ご利用者負担額	1割	円/月	レンタル料金 円/月
	2割	円/月	
	3割	円/月	

\*地域によっては取扱いのない商品もございます。 \*表示してあるレンタル料金には消費税が含まれております。  
\*商品の仕様はメーカーの製造時期によって異なる場合がございます。 \*商品によっては色・デザインが異なる場合もございます。