



腰掛便座

表示してある税込価格は令和8年4月現在における消費税率(10%)に基づいています。

腰掛便座の選び方

樹脂製ポータブルトイレ

▶▶ (P110・115)



丸洗いが可能で清潔感を保つことができます。木製に比べお求めやすい価格設定です。軽量で移動がラクに行えます。

木製ポータブルトイレ

▶▶ (P111~114)



見た目が良くお部屋の雰囲気をも損いません。重量があり安定しています。

補高便座・その他

▶▶ (P116)

腰痛や深く腰掛ける姿勢がつかないなどの症状が軽減されます。立ち座りがラクに行えます。

簡易設置型洋式トイレ

▶▶ (P116)

置くだけで和式を洋式として使用することができます。立ち座りがラクに行えます。

ご利用者の身体・住まいの状況から、大きさ・高さ・安定性を考え、他機能とうまく組み合わせて選べます。

	機能	選択の目安	次のような効果が考えられます
キャスター	キャスター付	移動することが多い	掃除など、動かす必要がある時にスムーズに移動することができます。
ソフト	ソフト便座	お尻がやせている座ると痛い	長時間座った姿勢でのお尻の痛みを和らげることができます。
肘掛け高調節	肘掛け高さ調節可能	移乗・介護が大変	<ul style="list-style-type: none"> ポータブルトイレへの移乗がスムーズに行えます。 介護する方の負担が軽減されます。 安定した立ち座り動作が行えます。
肘掛け昇降	肘掛け昇降	移乗・介護が大変	<ul style="list-style-type: none"> ポータブルトイレへの移乗がスムーズに行えます。 介護する方の負担が軽減されます。 安定した立ち座り動作が行えます。
肘掛けはね上げ	肘掛けはね上げ機能付	移乗・介護が大変	<ul style="list-style-type: none"> ポータブルトイレへの移乗がスムーズに行えます。 介護する方の負担が軽減されます。 安定した立ち座り動作が行えます。
トランスファー	トランスファー機能	座位移乗をする	立ちあがらずに座位姿勢で横に移乗できます。
暖房	暖房機能	便座の冷たさが気になる	寒い季節の冷たい便座を暖めておくことができます。
脱臭	脱臭機能	臭いが気になる	排泄時のいやな臭いを軽減させることができます。
シャワー	洗浄機能	お尻が拭きにくいより清潔を保ちたい	かぶれなどの発生を軽減します。お尻を刺激することで便秘にも効果的です。
乾燥	乾燥機能	お尻が拭きにくい	お尻を拭く手間が減り、介助負担が軽減します。

※商品の仕様はメーカーの製造時期によって異なる場合がございます。 ※商品によっては色・デザインが異なる場合もございます。
※メーカーによっては、耐荷重が最大使用者体重を示している場合がございます。 ※表示してある税込価格は令和8年4月時点での参考価格です。

【単位: cm】

①FX-30“らくゾウくん”シリーズ

3つを支えるマルチサポートトイレ



座面 42.5
41
(36)

移乗動作サポート

側方ガードが座位を
サポート
(FX-30S除く)



排泄サポート

姿勢保持グリップで
腹圧をかけやすく



片付けサポート

洗いやすい
バケツ



アロン化成(株)

耐荷重: 100kg

肘掛け
高調節

肘掛け
昇降



アースブラウン
あり
(※座面付きは
アースブラウン
色のみです)

FX-30S(側方ガードなし)



FX-30(側方ガードあり)



FX-30(座面付き・側方ガードあり)



■ミストブルー

タイプ	FX-30S(側方ガードなし)			FX-30(側方ガードあり)			FX-30(座面付き・側方ガードあり)		
便座タイプ	品番	重量(kg)	税込価格	品番	重量(kg)	税込価格	品番	重量(kg)	税込価格
標準便座	532-951	12.5	34,100円	532-957	13.0	40,150円	532-980	14.0	51,150円
ソフト便座	532-953	12.5	40,700円	532-959	13.0	46,750円	532-981	14.0	57,750円
暖房便座	532-955	13.0	51,700円	532-961	13.5	57,750円	-	-	-
ソフト・脱臭便座	-	-	-	532-965	13.5	73,700円	-	-	-
暖房・脱臭便座	-	-	-	532-967	14.0	82,500円	-	-	-

②ジャスピタ

座面 43
38・40
(36)



■ブラウン

アロン化成(株)

耐荷重: 100kg

キャスター
肘掛け
高調節

左右がくぼんだ前面形状



イルカの口先のような形状が理想的な排泄姿勢に導きます。(ドルフィンカット)

タイプ	品番	重量(kg)	税込価格
標準便座	533-900	10.9	43,450円
ソフト便座	533-901	11.0	50,050円

③(座楽)ラフィーネ

座面 41
42
(39)



パナソニック

耐荷重: 100kg

キャスター
肘掛け
高調節

肘掛け
昇降



モカブラウンあり

前傾

後傾



※脱臭機能付のタイプもあります

前後傾斜脚付きのタイプは、座高を前後に傾斜することが出来ます。便フタオープンアシスト機能付きです。

タイプ	品番	重量(kg)	税込価格
プラスチック便座	PN-L30200	9.5	35,200円
前後傾斜脚付き	プラスチック便座 標準	9.5	38,500円
	プラスチック便座 長穴		
ソフト便座	PN-L30202	10.0	44,000円
あたたか便座	PN-L30203	10.5	55,000円

※利用限度額を超えた場合のサービス利用料は全額自己負担となります。 ※保険者(市区町村)によっては介護保険の対象にならない場合がございます。



腰掛便座

木製

表示してある税込価格は令和8年4月現在における消費税率(10%)に基づいています。

[単位: cm]

①家具調トイレ セレクトSシリーズ

使う方の状況にあわせて選べます。

キャスター 肘掛け高調節 全機種共通。それぞれの機能については表をご覧ください。

アロン化成(株)

耐荷重:100kg

共通特徴



片手で紙が切れるペーパーホルダーが標準装備



便器周辺はプラスチック製でお手入れラク。こぼれガード部分が前方への尿のこぼれ等を防ぎます。

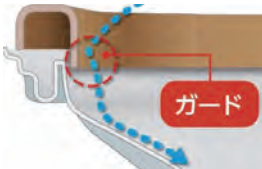

スキー板形状の脚で、床・畳等を痛めにくい構造です。

ノーマルタイプ

座面 42.5

40 (36)

27

18

4段階



91

76

50

35

6段階

50

58

※2026年6月メーカー発売予定の商品です

はねあげタイプ

座面 42.5

42 (36)

27

18

4段階



91

76

50

35

6段階

54

58

便座タイプ	ひじかけ			はねあげ		
	品番	重量(kg)	税込価格	品番	重量(kg)	税込価格
標準便座	534-020	13.7	65,780円	534-026	15.5	80,300円
ソフト便座	534-021	13.8	72,380円	534-027	15.7	86,900円
暖房便座	534-022	14.4	83,380円	534-028	16.2	97,900円
標準・脱臭便座	534-023	14.4	91,630円	534-029	16.2	106,150円
ソフト・脱臭便座	534-024	14.5	99,330円	534-030	16.4	113,850円
暖房・脱臭便座	534-025	15.1	108,130円	534-031	16.9	122,650円

②家具調トイレ コンパクト

座面 40

40 (36)

24

18

3段階



85

79

42

36

3段階

48

■品番:533-670

高さ調節等、基本的な機能を備えたコンパクトでお求めやすい家具調トイレです。

税込価格

53,350円

③家具調トイレ トワレットチェア

座面 42.5

40 (36)

21

38

32

3段階

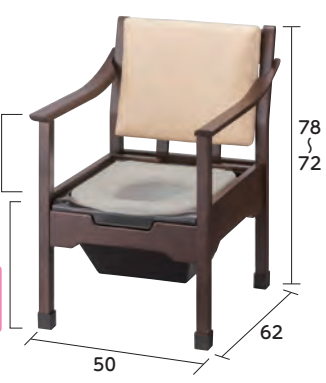

78

72

50

62

■品番:533-062

部屋に違和感なく設置できるデザイン製の高い、軽量のポータブルトイレです。

税込価格

64,900円



[単位: cm]

④家具調トイレ 座楽シリーズ

介護シーンにあわせて4タイプを品揃え

キャスター 肘掛け 高調節 全機種共通。それぞれの機能については表をご覧ください。

パナソニック

■ダークブラウン 耐荷重: 100 kg

便座 全機種長穴便座&尿漏れガード付き

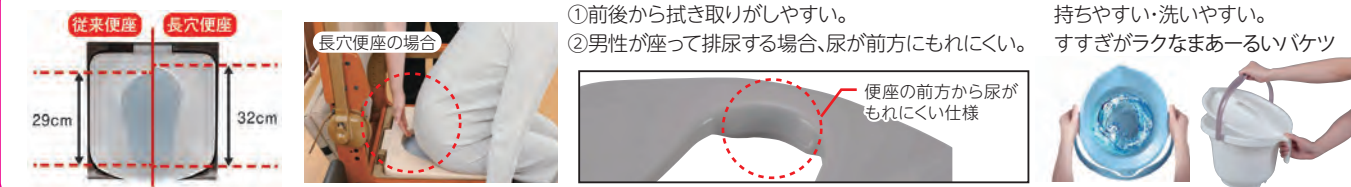

コンパクト
タイプ



ベーシック
タイプ



タイプ	コンパクト			ベーシック		
	品番	重量(kg)	税込価格	品番	重量(kg)	税込価格
プラスチック便座	PN-L23206	14.0	56,100円	PN-L23306	18.0	81,400円
ソフト便座	PN-L23207	14.4	61,600円	PN-L23307	18.5	85,800円
あたたか便座	PN-L23208	14.9	72,600円	PN-L23308	19.0	94,600円
脱臭プラスチック便座	PN-L23216	14.5	82,500円	PN-L23316	18.5	106,700円
脱臭ソフト便座	PN-L23217	14.8	88,000円	PN-L23317	19.0	111,100円
脱臭あたたか便座	PN-L23218	15.5	99,000円	PN-L23318	19.5	119,900円

ひじ掛け
はね上げ
タイプ

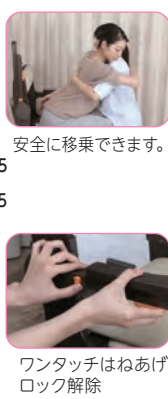

ひじ掛け
昇降
タイプ

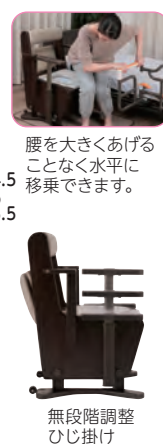

ミディアムブラウンあり(ひじ掛けはね上げタイプのみ)

タイプ	ひじ掛けはね上げ			ひじ掛け昇降		
	品番	重量(kg)	税込価格	品番	重量(kg)	税込価格
プラスチック便座	PN-L23406	20.5	95,700円	PN-L23706	20.5	100,100円
ソフト便座	PN-L23407	21.0	100,100円	PN-L23707	21.0	104,500円
あたたか便座	PN-L23408	21.5	108,900円	PN-L23708	21.5	113,300円
脱臭プラスチック便座	PN-L23416	21.0	121,000円	PN-L23716	21.0	125,400円
脱臭ソフト便座	PN-L23417	21.5	125,400円	PN-L23717	21.5	129,800円
脱臭あたたか便座	PN-L23418	22.0	134,200円	PN-L23718	22.0	132,000円

※利用限度額を超えた場合のサービス利用料は全額自己負担となります。 ※保険者(市区町村)によっては介護保険の対象にならない場合がございます。



腰掛便座

木製 / 温水洗浄付 他

表示してある税込価格は令和8年4月現在における消費税率(10%)に基づいています。

[単位: cm]

① さわやかチェアPT(肘掛けはね上げタイプ)

座面 43.5
44.5 (38)

ウチエ(株)
耐荷重: 100kg

キャスター ソフト 肘掛け高調節
肘掛けはね上げ トランスファー

24
19
3段階

46
37
4段階

90.5
81.5

53.5 59.5

肘掛けはね上げ式で全幅53.5cmのコンパクト。座高、肘高、背の調節でご利用者にフィットします。

タイプ	品番	重量(kg)	税込価格
標準便座	8221	18.0	75,900円

② さわやかあさひ

座面 43.5
44.5 (38)

ウチエ(株)
耐荷重: 100kg

キャスター ソフト 肘掛け高調節
肘掛けはね上げ トランスファー

25
20
3段階

46
37
4段階

90.5
81.5

54 59.5

力を掛けやすい安定肘掛けで立ち座りをサポートします。背シートの奥行が2段階(46・48cm)調節可能で、前傾姿勢が取りやすくなります。

タイプ	品番	重量(kg)	税込価格
ソフト便座	8215	18.5	75,900円

③ 家具調スマートトイレNEO(ネオ)はねあげ

座面 40
42 (36)

アロン化成(株)
耐荷重: 100kg

キャスター 肘掛け高調節 肘掛けはね上げ

27
18
4段階

50
38
5段階

93
81

52 57.5

ひじ掛けはワンタッチ操作で簡単はねあげ。汚れが目立ちにくいチョコレートブラウン色です。

タイプ	品番	重量(kg)	税込価格
標準便座	533-685	16.8	66,000円
ソフト便座	533-686	16.9	68,200円

④ さわやかチェアぬくもり

座面 39
44

ウチエ(株)
耐荷重: 100kg

キャスター 肘掛け高調節 肘掛けはね上げ
トランスファー 暖房

24.5
19.5
3段階

44
35
4段階

90.5
81.5

54.5 60.5

暖房便座スイッチ

季節に合わせて、便座温度を切・低・中・高の4段階調節が可能な暖房機能付きポータブルトイレです。節電ボタンで9時間の間電源オフもできます。

タイプ	品番	重量(kg)	税込価格
暖房便座	8217	18.0	107,800円

※商品の仕様はメーカーの製造時期によって異なる場合がございます。 ※商品によっては色・デザインが異なる場合もございます。
※メーカーによっては、耐荷重が最大使用者体重を示している場合がございます。 ※表示してある税込価格は令和8年4月時点での参考価格です。

[単位: cm]

⑤ 家具調トイレAR-SA1<シャワピタ>

座面 39
44
(35.5)

アロン化成(株)

耐荷重: 100kg

キャスター 肘掛けはね上げ 暖房
脱臭 シャワー 乾燥



温水シャワー・暖房便座・脱臭機能・乾燥機能を搭載した高機能ポータブルトイレ。ひじ掛けはねあげタイプ。

タイプ	品番	重量(kg)	税込価格
Lタイプ	533-814	28.4	209,000円
Hタイプ	533-816	29.2	

⑥ 家具調トイレAR-SA1ライト<シャワピタ>

座面 39
42
(35.5)

アロン化成(株)

耐荷重: 100kg

キャスター 肘掛け高調節 暖房
脱臭 シャワー 乾燥



シャワーノズルを前後左右お好みの位置に調節できるコンパクト・軽量シャワー機能付きトイレです。

タイプ	品番	重量(kg)	税込価格
ノーマル	533-818	20.0	160,600円

⑦ ラップポン・ブリオ2

座面 42.5
42
(37.5)

日本セイフティー(株)

耐荷重: 100kg

肘掛け高調節



専用消耗品(介護保険対象外)



ボタン操作で排泄物を包み込み密封するので、ニオイを漏らさず後処理の手間が軽減できます。使用回数表示機能が追加されました。

タイプ	品番	重量(kg)	税込価格
標準便座	B2SE0003JH	21.0	125,070円
やわらか便座	B2SE0002JH	21.0	130,570円

⑧ ポータブルトイレ きらく Mシリーズ

座面 42
34.5

(株)リッチェル

耐荷重: 100kg

キャスター 肘掛け高調節



消耗品(介護保険対象外)



汚物処理袋(ラクリンバッグ楽とじ)を直接バケツに固定するので、バケツに水を入れたり洗う必要がありません。

タイプ	品番	重量(kg)	税込価格
標準便座	45603	10.3	40,700円
やわらか便座	45613	10.4	49,500円

※利用限度額を超えた場合のサービス利用料は全額自己負担となります。 ※保険者(市区町村)によっては介護保険の対象にならない場合がございます。



腰掛便座 樹脂他

表示してある税込価格は令和8年4月現在における消費税率(10%)に基づいています。

【単位: cm】

① たため～るA(肘はね上げタイプ)



使用しない時はバケツを外し、折りたためます。丸ごと洗えるので清潔に使えます。

■品番:8080
税込価格
79,200円

② あらえ～るⅢ



お座りパッドの持ち手以外すべて丸洗いで、清潔です。消臭パッドが付いており、洗濯して繰り返し使えます。

■品番:8090
税込価格
69,300円

③ ラップオン・オーブ2 自動ラップ普通便座



ボタン一つで排泄物を密封個包装。バケツいらずで衛生的です。

■品番:02SESMN2JH
税込価格
99,880円

④ ベッドサイド水洗トイレ



水洗トイレなので、汚物処理の負担がなくなり、臭いも軽減されます。

■品番:EWRS320N
税込価格
588,500円

介護保険対象外

表示してある税込価格は令和8年4月現在における消費税率(10%)に基づいています。

① ワズケアトイレ処理袋 レギュラー



ポータブルトイレ利用中の手間軽減に。バケツ洗いを削減できます。

入数	税込価格
20枚入	3,410円
30枚入	5,115円

② 安楽尿器 DX(デラックス)



寝たままでも、座った姿勢でも、身体状態に合わせて使用できます。

タイプ	税込価格
男性用	5,390円
女性用	5,665円

※商品の仕様はメーカーの製造時期によって異なる場合がございます。 ※商品によっては色・デザインが異なる場合もございます。 ※メーカーによっては、耐荷重が最大使用者体重を示している場合がございます。 ※表示してある税込価格は令和8年4月時点での参考価格です。

[単位: cm]

⑥ ウォシュレット付補高便座SS1タイプ



TOTO(株)

重量:6.2kg
耐荷重:100kg

暖房 脱臭 シャワー



※メーカーにより
取り付けで
きない場合が
ございます。

※補高便座とウォシュレット
便座厚を合せた高さです。

3cmタイプ ■品番:EWCS451N-55

5cmタイプ ■品番:EWCS441N-55

税込価格

140,800円

座面を高くして立ち座り
をラクにし、おしりを
洗って清潔に保ちます。

⑦ ウォシュレット付補高便座F1タイプ



TOTO(株)

重量:6.1kg
耐荷重:100kg

暖房 脱臭 シャワー リモコン



※補高便座とウォシュレット
便座厚を合せた高さです。

3cmタイプ ■品番:EWCS451N-52

5cmタイプ ■品番:EWCS441N-52

税込価格

178,200円

瞬間式のため電気代が
安くすむ高機能タイプ
です。

⑧ サニタリース OD 両用式ソフト便座



アロン化成(株)

重量:3.0(3.2)kg
耐荷重:100kg

ソフト



補高#5 ■品番:871-015

補高#8 ■品番:871-018

税込価格

40,700円

段差のある和式トイレに
置くだけで、洋式トイレに
変えることができます。

⑨ サニタリース SD 据置式ソフト便座



アロン化成(株)

重量:3.5kg
耐荷重:100kg

ソフト



90度変換タイプ

■品番:533-473

税込価格

33,000円

狭いスペースも設置可
能で、和式トイレに置く
だけです。

⑩ 補高便座やわらか#3/#6

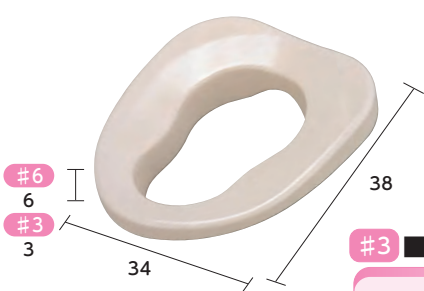

パナソニック

重量:650(900)g

ソフト



#3 ■品番:VALSHBY3(3cm)

税込価格

15,950円

#6 ■品番:VALSHBY6(6cm)

税込価格

19,250円

置くだけで座り心地の
良い座面に変わります。
また、便座の穴におしり
がはまってしまう方にも
おすすめです。

⑪ トイレリフト

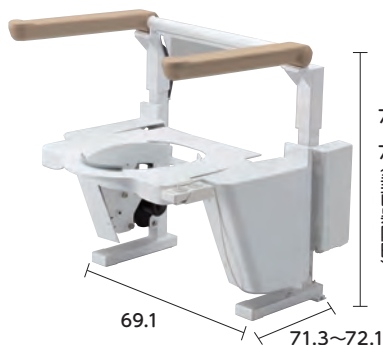

TOTO(株)

重量:28.0kg
耐荷重:100kg

肘掛け
はね上げ



■品番:EWC151R

税込価格

247,500円

電動で便座が昇降しラクに立
ちあがりができます。1台で斜
め昇降(0°~15°)と垂直昇降
(最大14.4cm)を選べます。

介護保険
について

介護保険
レンタル
対象品

特殊寝台・
特殊寝台
付属品

床ずれ
防止用具

体位
変換器

車いす・
車いす
付属品

スロープ

移動用
リフト

手すり

歩行
補助つえ

歩行器

徘徊
感知機器

自動排泄
処理装置

介護保険
購入
対象品

腰掛便座

排泄予測
支援機器

入浴
補助用具

簡易浴槽

リフト
吊り具

住宅改修
について



排泄予測支援機器

表示してある税込価格は令和8年4月現在における消費税率(10%)に基づいています。

【単位: cm】

DFree HomeCare(ディフリーホームケア)



▲専用お知らせ機器

◀DFree

DFree(株)

【本体仕様】
重量:20g
充電時間:約1時間
連続駆動時間:約40時間

【お知らせ機器仕様】
ACアダプター利用:連続駆動
※持ち運び時

充電時間:約4時間
連続駆動時間:約16時間

尿のたまり具合を超音波で計測。設定しているそろそろラインに達すると通知が鳴ります。通知にもとづき排泄介助を行うことで、自立排泄の実現や空振りの減少につながります。

販売 税込価格

99,000円

1 DFreeを下腹部に貼る

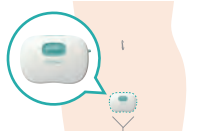

2 今どれだけ尿が溜まっているか一目でわかる

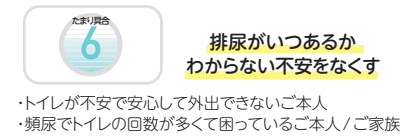

排尿がいつあるかわからない不安をなくす

・トイレが不安で安心して外出できないご本人
・頻尿でトイレの回数が多くて困っているご本人/ご家族

3 トイレのタイミングを事前にお知らせ

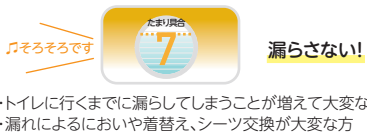

♪そろそろです

漏らさない!

・トイレに行くまでに漏らしてしまうことが増えて大変な方
・漏れによるにおいや着替え、シーツ交換が大変な方

4 トイレに行く



超音波により尿のたまり具合を10段階で表示

人体に安全な超音波センサーを利用したDFreeは、膀胱内の尿のたまり具合を捉えます。計測した膀胱のデータを解析し、専用お知らせ機器に表示します。

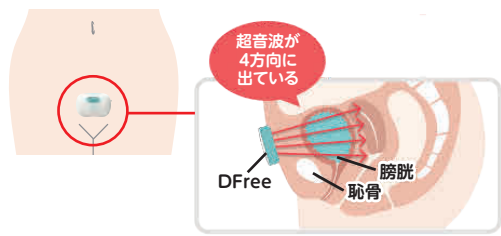

超音波が4方向に出ている

DFree

膀胱

恥骨

DFree 消耗品(介護保険対象外)



DFree 装着用シート
スタンダードタイプ 約2ヶ月分

×12枚入

販売 税込価格

1,980円



DFree 装着用シート
プレミアムタイプ 約1ヶ月分

×6枚入

販売 税込価格

3,828円



専用ジェル
(2本セット) 内容量:60g

販売 税込価格

1,100円

※表示してある商品は医療機器ではありません。

※使用するためには、別途装着用シートと超音波ジェルが必要です。装着用シート、超音波ジェルは特定福祉用具販売の対象外です。

介護保険対象外

表示してある税込価格は令和8年4月現在における消費税率(10%)に基づいています。

① ケスモン消臭シート



アロン化成(株)

30枚入

効果持続時間
約24時間



■品番:533-215

税込価格

1,430円

水に入れるとサッと溶けるシートタイプです。

② ポータブルトイレ用消臭液



ブルー

無色

パナソニック

400mL(約20回分)

効果持続時間
約24時間

■品番

ブルー VALTBN5B

無色 VALTBN5M

税込価格

880円

水に溶かす液状タイプで、尿や便の色を確認できる無色もあります。

③ 消臭・防水マットR

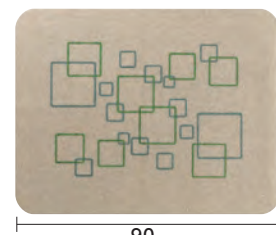

(株)リッチェル

■品番:49006

税込価格

5,500円

緑茶カテキンで気になるニオイをすっきり消臭。洗濯機で丸洗いです。

※商品の仕様はメーカーの製造時期によって異なる場合がございます。 ※商品によっては色・デザインが異なる場合もございます。
※表示してある税込価格は令和8年4月時点での参考価格です。